



# ELEKTRICKÝ VÝTAH NEPŘÍMÝ BEZ STROJOVNY VÝTAHU



NOSNOST 400 - 5 OSOB

DVEŘE 850 TELESKOPICKÉ

DISPOZIČNÍ  
VÝKRES

**5.85.2T.M**

**AUTOMATICKÉ ZAŘÍZENÍ**

RYCHLOST max 1,6 mt/s

PROHLUBEŇ 1250 mm

HORNÍ ČÁST ŠACHTY 3600 mm

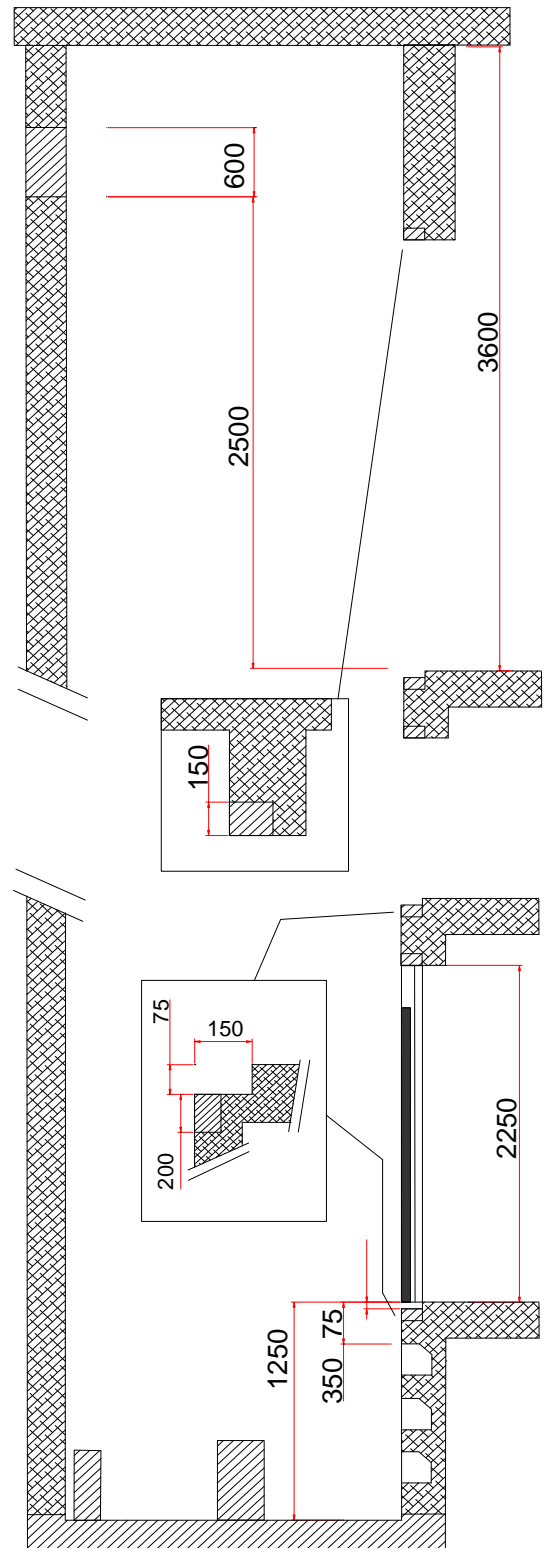
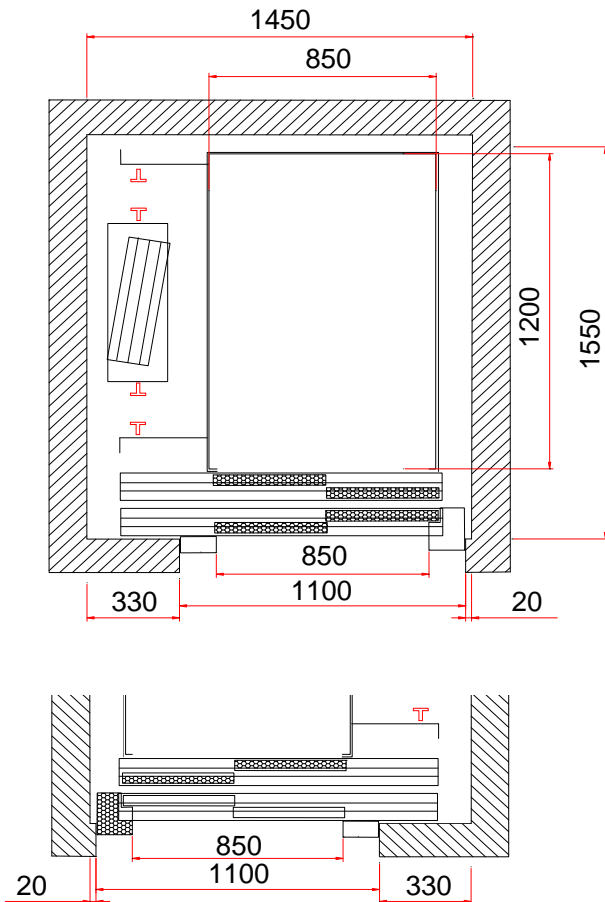

PRO PROTILEHLÉ VSTUPY  
HLOUBKA ŠACHTY MIN. 1750

P1 = 1000 Kg HÁK PRO ZVEDÁNÍ MOTORU

P2 = 1000 Kg HÁK PRO ZVEDÁNÍ KABINY

REVIZE

10/02/2006 - D.L.