



# ELEKTRICKÝ VÝTAH PŘÍMÝ



NOSNOST 630 - 8 OSOB

DVEŘE 900 TELESKOPICKÉ

DISPOZIČNÍ  
VÝKRES

8.90.2T.E

AUTOMATICKÉ ZAŘÍZENÍ

RYCHLOST max 2 m/s

PROHLUBEŇ 1500 mm

HORNÍ ČÁST ŠACHTY 3600 mm

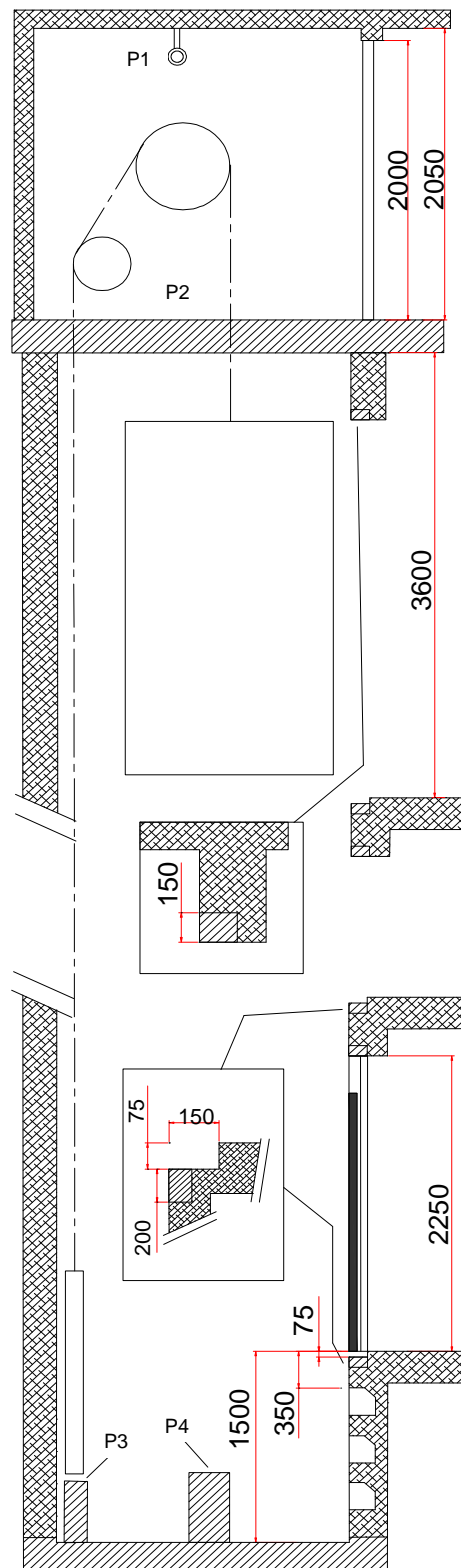
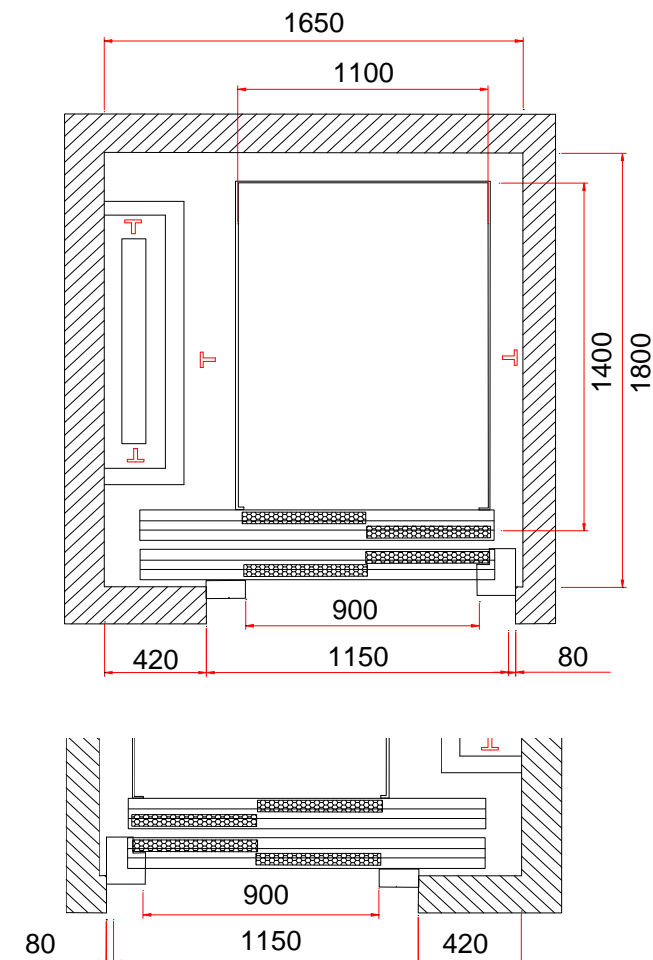

PRO PROTILEHLÉ VSTUPY  
HLOUBKA ŠACHTY MIN. 1950

## ZATÍŽENÍ

- P1 = 1000 Kg HÁK NA ZVEDÁNÍ MOTORU
- P2 = 4500 Kg ODPOVÍDAJÍCÍ PODPĚŘE MOTORU
- P3 = 5300 Kg ODPOVÍDAJÍCÍ PODPĚŘE ZÁVAŽÍ
- P4 = 4000 Kg ODPOVÍDAJÍCÍ PODPĚŘE KABINY

REVIZE

10/02/2006 - D.L.